

panicLock 179

Zamki do drzwi ewakuacyjnych STV-AP 179,
STV-AP 179 AV2OR i STV-AP BM 179

Instrukcja montażu i konserwacji

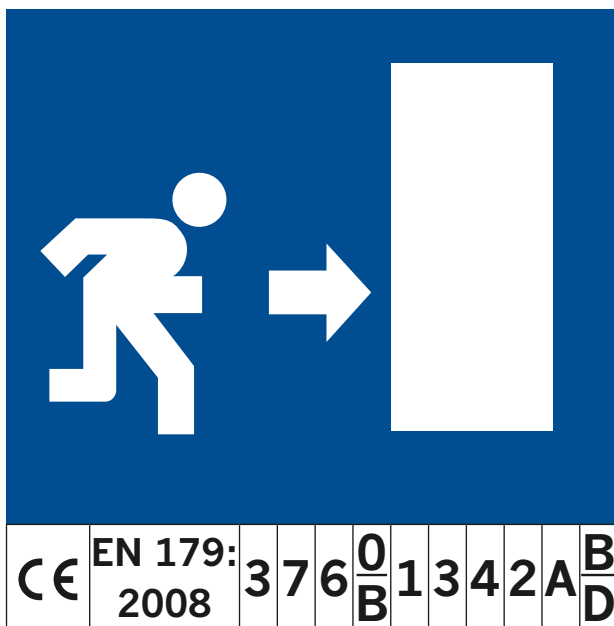

Po zainstalowaniu zamka niniejszą instrukcję należy przekazać użytkownikowi (obowiązek informacji wymagany przepisami o odpowiedzialności cywilnej za szkody powstałe w związku z wadliwością produktu)

1 Ważne informacje

Właściwości zamków panicLock M 179, panicLock AV2OR 179 i panicLock BM 179 muszą być zgodne z normą EN 179. Nie dopuszcza się dokonywania w nich żadnych zmian poza zmianami opisanymi w niniejszej instrukcji.

FZG

Uwaga: Należy stosować wyłącznie wkładki antypaniczne z funkcją zabezpieczenia przed blokowaniem FZG oraz niezależnym obrotem zabieraka w zakresie maks. +/-30°!

Niniejsza uwaga znajduje się na każdym zamku typu STV-AP 179 i STV-AP BM 179.

1.1 Informacje ogólne

Szanowni Klienci!

Dziękujemy Państwu za zakup wysokiej jakości produktów naszej firmy i okazane nam zaufanie.

Prosimy uważnie przeczytać niniejszą instrukcję w celu zapoznania się ze sposobem instalacji i użytkowania naszego zamka, aby uniknąć ewentualnych błędów lub zagrożeń.

1.2 Zasady stosowania zgodnie z przeznaczeniem

Zamki do drzwi ewakuacyjnych i zalecane do stosowania komponenty firmy Winkhaus przeznaczone są do użytku w warunkach:

- względnej wilgotności powietrza do 95%
- temperatury otoczenia od -20°C do +60°C.

Zamek przystosowany jest pod względem konstrukcyjnym do stosowania z oryginalnymi komponentami firmy Winkhaus. Stosowanie innych produktów może ujemnie wpłynąć na opisane właściwości i funkcje zamka.

Zamek należy stosować zgodnie z jego przeznaczeniem.

Systemy kontroli dostępu i komponenty firmy Winkhaus zostały dokładnie sprawdzone pod względem ich funkcjonowania. Przy zastosowaniu elementów innych producentów należy zwrócić się do firmy Winkhaus o udzielenie aprobaty na ich wykorzystanie.

System klasyfikacji (1) (2) (3) (4) (5) (6) (7) (8) (9) (10)

CE	EN 179: 2008	3	7	6	0 B	1	3	4	2	A	B D
----	-----------------	---	---	---	--------	---	---	---	---	---	--------

- (1) Klasa 3: Wysoka częstotliwość użytkowania przy niewielkiej dbałości, tzn. w warunkach dopuszczających zaistnienie wypadku bądź niewłaściwego użycia.
- (2) Klasa 7: Maksymalna wytrzymałość określona na poziomie 200 000 cykli.
- (3) Klasa 6: Maksymalny ciężar drzwi nie przekracza 200 kg.
- (4) Klasa 0: Nieprzystosowane do montażu w drzwiach przeciwpożarowych i dymoszczelnych.
- Klasa B: Przystosowane do montażu w drzwiach przeciwpożarowych i dymoszczelnych zgodnie z normą EN 1634-1.
- (5) Klasa 1: Każdy zamek do drzwi ewakuacyjnych ma funkcję bezpiecznego otwarcia w sytuacji krytycznej, dlatego ustalono najwyższą klasę zgodności z ww. normą europejską.
- (6) Klasa 3: Wysoka odporność na korozję
- (7) Klasa 4: Zabezpieczenie antywłamaniowe do 3000 N
- (8) Klasa 2: Wysokość ruchomego elementu uruchamiającego zamek do 150 mm
- (9) Typ A: Zamek uruchamiany za pomocą klamki
- (10) Klasa B: Wyłącznie do jednoskrzydłowych drzwi ewakuacyjnych otwieranych na zewnątrz
- Klasa D: Wyłącznie do jednoskrzydłowych drzwi ewakuacyjnych otwieranych do wewnątrz

Aby zapewnić użytkowanie zamka zgodnie z jego przeznaczeniem:

- należy przekazać odpowiednim osobom wymagane instrukcje i informacje,
- montaż okuć, mechanizmów i akcesoriów powinien być wykonany przez fachowy personel zgodnie z instrukcjami montażu. Podczas montażu należy przestrzegać obowiązujących norm DIN.

Użytkowanie zamków Winkhaus zgodne z ich przeznaczeniem będzie zagwarantowane, jeśli:

- zamki będą stosowane zgodnie z ich przeznaczeniem i montowane według instrukcji;
- nie będą używane niezgodnie ze swoim przeznaczeniem;
- będą regularnie konserwowane zgodnie z instrukcją konserwacji;
- nie będą użytkowane pomimo oznak zużycia elementów;
- usterki będą naprawiane przez fachowy personel.

Producent/ dostawca nie odpowiada za uszkodzenia ciała lub szkody materialne powstałe w wyniku użytkowania zamka niezgodnie z jego przeznaczeniem i wbrew zaleceniom instrukcji obsługi.

1.3 Użytkowanie niezgodne z przeznaczeniem

Systemy zamków nie są przystosowane pod względem konstrukcyjnym do kompensowania zmian wymiarowych wynikających z odkształceń lub rozszczelnień wywołanych zmianami temperatury lub konstrukcji budynku.

Drzwi montowane w pomieszczeniach o dużej wilgotności powietrza i w otoczeniu o wysokim stężeniu czynników korozyjnych wymagają okuć specjalnych.

Niewłaściwe użytkowanie, tzn. stosowanie zamka niezgodnie z jego przeznaczeniem, zachodzi gdy:

- użytkownik nie stosuje się do sposobu użytkowania zalecanego w instrukcji;
- poprzez umieszczenie pomiędzy ościeżnicą a skrzydłem, w mechanizmie zamka lub zaczepów przedmiotów niezgodnych z przeznaczeniem, utrudnione jest prawidłowe użytkowanie zamka;
- ingeruje się w mechanizm zamka lub zaczepów, powodując zmianę w budowie lub funkcjonowaniu zamka,
- drzwi z zamontowanym zamkiem zostaną przewiercone w obszarze kasety lub listwy zamka;
- do utrzymania drzwi w pozycji otwartej stosowane są elementy ryglujące niezgodne z ich przeznaczeniem;
- elementy mechanizmu są montowane lub modyfikowane w sposób, który ujemnie wpływa na funkcjonowanie zamka, np. poprzez lakierowanie lub malowanie ele-

mentów ruchomych takich, jak np. zapadka;

- zmienia się wymaganą szerokość szczeliny w drzwiach (poszerzenie lub zmniejszenie) w wyniku regulacji zawiasów drzwiowych lub na skutek obniżenia drzwi;
- do uruchamiania zamka stosuje się narzędzia lub inne przyrządy działające jak dźwignia;
- zamek otwiera się lub zamyka narzędziami nieprzeznaczonymi do tego celu.

1.4 Objaśnienie symboli



NIEBEZPIECZENSTWO!

Zagrożenie życia lub niebezpieczeństwo ciężkich zranień.



UWAGA!

Ważne wskazówki i informacje dodatkowe.

1.5 Ważne wskazówki dotyczące bezpieczeństwa

Niniejsze wskazówki dotyczące bezpieczeństwa odnoszą się przede wszystkim do montażu i sposobu użytkowania zamków panicLock 179!

Należy bezwzględnie się do nich stosować!

- Instrukcję montażu i konserwacji należy przeczytać i przechowywać w dostępnym miejscu. Po zamontowaniu drzwi należy instrukcję przekazać użytkownikowi.
- Producent nie ponosi odpowiedzialności za szkody powstałe na skutek niewłaściwego użytkowania zamka.
- Ze względów bezpieczeństwa zaleca się stosowanie oryginalnych komponentów firmy Winkhaus. Stosowanie komponentów innych producentów może ujemnie wpłynąć na właściwości i funkcje zamka.
- Ze względów bezpieczeństwa zabrania się dokonywania samodzielnych lub prowizorycznych napraw i samowolnego wprowadzania zmian! Uszkodzone elementy zastępować można wyłącznie oryginalnymi częściami.
- Firma Winkhaus nie ponosi odpowiedzialności za szkody powstałe na skutek nieprawidłowo przeprowadzonej naprawy, konserwacji lub wprowadzonych zmian.

1.6 Skróty / Objasnienia

W niniejszej instrukcji użyto następujących określeń i skrótów:

1	STV	zamki drzwiowe wielopunktowe
	AP	funkcja antypaniczna
	BM	blueMotion (zamek z napędem elektrycznym)
2	Drücker	klamka drzwiowa
	FS	wersja przeciwpożarowa
	FSB	Franz Schneider Brakel GmbH & Co, Nieheimer Straße 38, D-33034 Brakel
3	HOPPE	HOPPE AG, Havelstraße 31, D-35260 Stadtallendorf
	Glutz	Glutz AG, Swiss Access Systems, Segetzstr. 13, 4502 Solothurn
4	effeff	ASSA ABLOY Sicherheitstechnik GmbH, Bildstockstraße 20, D-72458 Albstadt
	IST	IST Systems GmbH, Hermann-Hesse Str. 15, D-72469 Meßstetten
5	DORMA	DORMA GmbH & Co. KG, Breckerfelder Straße 42-48, D-58256 Ennepetal
	panicLock M 179	zamek STV-AP 179 (3-punktowe ryglowanie manualne)
	panicLock AV2OR 179	zamek STV-AP 179 AV2OR (z ryglowaniem automatycznym, bez rygla głównego)
	panicLock BM 179	zamek STV-AP BM 179 (z napędem elektrycznym)

2 Opis produktu

- Atestowany zamek do drzwi ewakuacyjnych składa się z: zamka, zaczepów, klamki i wkładki bębnekowej.
- Funkcje zamka do drzwi ewakuacyjnych:
 - zamykanie manualne przez obrót klucza 1x360° (wyjątek stanowi zamek panicLock AV2OR 179, który zamyka się automatycznie)
 - otwieranie manualne przez obrót klucza 1x360° (wyjątek: AV2OR: maks. 270°)
 Należy pamiętać, że konieczne jest zastosowanie wkładek z niezależnym obrotem zabieraka przy wyjętym kluczu, np. wkładek z zabezpieczeniem przed zablokowaniem.
- Wszystkie rygle masywne i rygiel główny są wysunięte i zablokowane.
- Elementy ryglujące można odblokować klamką **jednym ruchem ręki**.

3 Instrukcja montażu

- 1) Dobór, kompletacja i montaż zamka, zaczepów, wkładki bębnekowej do klamek przeciwpożarowych (FS) z wymiarem trzpienia 9 mm powinny odbywać się zgodnie z wymogami technicznymi producentów klamek.



UWAGA!

Szczegółowe informacje dot. zamka i zaczepów omówione są w katalogu Winkhaus w rozdziale „Zamki drzwiowe”; natomiast przegląd klamek drzwiowych znajduje się w załącznikach 4, 5 i 6!



NIEBEZPIECZEŃSTWO! NALEŻY BEZWZGLĘDNI PRZESTRZEGAĆ!

Stosowanie nieodpowiednich wkładek bębnekowych w zamkach do drzwi antypanicznych/ ewakuacyjnych może doprowadzić do zablokowania zamka. Uniemożliwi to otwarcie drzwi i/lub spowoduje zniszczenie zamka.

W celu uniknięcia zablokowania zamka nie należy pozostawiać klucza we wkładce!

W celu zabezpieczenia przed blokowaniem się zamka typu antypanicznego należy stosować wyłącznie wkładki bębnekowe, które są przeznaczone do tego typu zamków, np. wkładki z niezależnym obrotem zabieraka (FZG).

Wkładka musi być wyposażona w niezależnie obracany zabierak ORAZ musi być przystosowana do zamka antypanicznego, np. wkładka Winkhaus wersja .../15 (np. wkładka podwójna DZ 01/15, DZ 06/15; wkładka półówkowa HZ 02/15) z funkcją zabezpieczenia przed blokowaniem.

Ważne: pozycja zabieraka maks. $\pm 30^\circ$. W przypadku wątpliwości należy zwrócić się do producenta wkładki bębnekowej!



UWAGA!

Wyjątek stanowi zamek panikLock AV2OR 179 – w tym przypadku istnieje dodatkowa opcja zastosowania wkładki bez funkcji niezależnego obrotu zabieraka!

- 2) Zamek przystosowany jest tylko do montażu klamki z gałką (np. stała gałka po stronie zewnętrznej i klamka po stronie wewnętrznej).

**NIEBEZPIECZEŃSTWO!**

W przypadku zastosowania zamka elektrycznego blueMotion (BM) do drzwi ewakuacyjnych należy zamontować akumulator z funkcją automatycznego ładowania (nr produktu 2121455)!

- 3) Należy sprawdzić, czy drzwi są odpowiednio zamontowane (np. właściwy luz wrębowy i ułożenie, luz pomiędzy zamkiem a zaczepem nie powinien być większy niż 6 mm) i czy nie są przekoszone.
- 4) Podczas montażu zamków wielopunktowych, zaczepów, uszczelek i samozaamykaczy należy uwzględnić warunki gwarantujące odpowiednie działanie zamka (siła odblokowania maks. 70 N). Maksymalna dozwolona siła odryglowania uzyskiwana jest przez regulację zapadki, a nie rygli masywnych. Rygle masywne muszą swobodnie współpracować z zaczepami.
- 5) Zamki panicLock M 179 i AV2OR 179 stosuje się w drzwiach jednoskrzydłowych lub dwuskrzydłowych ze skrzydłem stałym.
- 6) Mocowanie w przypadku różnego rodzaju drzwi (drewnianych, z PCW lub metalowych): zamek i zaczepy: wkręty maks. 4 x ... mm (długość w zależności od systemu drzwiowego); klamka: montaż zgodnie z instrukcją producenta.
- 7) Klamkę montuje się przeważnie na wysokości od 900 do 1100 mm od powierzchni podłogi, przy zamkniętych drzwiach.
- 8) Zgodnie z obowiązującą normą, do utrzymywania drzwi w pozycji zamkniętej nie powinno się montować dodatkowych zamków, chyba że odpowiednie władze wydały na to zgodę.
- 9) Po wewnętrznej stronie drzwi bezpośrednio nad klamką lub na niej, jeśli jest odpowiednio szeroka, powinien być umieszczony niniejszy piktogram.



- 10) Po zamontowaniu zamka do drzwi ewakuacyjnych: należy uruchomić zamek i sprawdzić, czy stan wszystkich jego elementów jest zadowalający. Przy pomocy odpowiednich narzędzi należy zmierzyć i odnotować siłę niezbędną do uruchomienia zamka. Odpowiednia wartość siły jest warunkiem dopuszczenia zamka do stosowania.
- 11) Zamek do drzwi ewakuacyjnych powinien być tak zbudowany, aby drzwi otwierały się swobodnie zgodnie z kierunkiem ewakuacji.
- 12) Zamek do drzwi ewakuacyjnych, wyprodukowany zgodnie z normą, przystosowany jest do montażu w skrzydłach drzwiowych o wymiarach: wys. maks. 2500 mm, szer. maks. 1300 mm (wraz z przylgą) i o masie maks. 200 kg.
- 13) Zamek do drzwi ewakuacyjnych musi być osadzony tak, aby klamkę można było zamontować w odległości ≤ 150 mm od czołowej krawędzi zamkniętych drzwi.

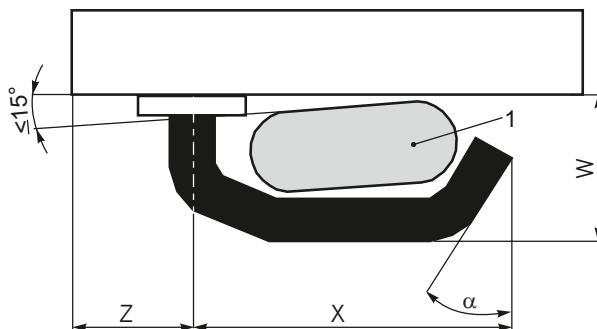

W – maksymalna wysokość klamki

X – minimalna długość

Z – odległość od krawędzi czołowej drzwi

α – kąt między końcówką klamki a linią prostopadłą względem powierzchni drzwi

1 – bleczek testowy o wymiarach 35 mm x 95 mm (minimalna przestrzeń)

- 14) (Zewnętrzne) elementy uruchamiające zamek muszą działać w taki sposób, aby umożliwić otwarcie zamka od wewnątrz – zarówno przy zaryglowanych jak i odryglowanych drzwiach.

**UWAGA!**

Nie należy zostawiać klucza we wkładce bębnekowej.

- 15) Do zamków do drzwi ewakuacyjnych (**za wyjątkiem zamka panicLock AV2OR 179**) można stosować zamiennie do standardowych zaczepów specjalne zaczepy i elektrorygły serii:

IST: FT 200, FT 201, FT500, FT 501, R 700, R 7001, A 7000

effeff: 142, 131, 111, 19, 116, 118, 119 oraz 611

DORMA: Fire 447 oraz Smoke 117

nieposiadające funkcji odryglowania dziennego.

**UWAGA!**

W drzwiach przeciwpożarowych montuje się wyłącznie elektrorygły z funkcją przeciwpożarową! Właściwości przeciwpożarowe zaczepów można zweryfikować na podstawie certyfikatu wystawionego na zamek (ABP P-120002534) w jednostce badającej drzwi przeciwpożarowe.

4 Serwisowanie i konserwacja

- Usługi serwisowe i kontrole funkcjonalności i płynności działania zamków powinny być przeprowadzane przez uprawnionego serwisanta lub wyznaczoną przez niego osobę, co najmniej raz w miesiącu.
- Serwisowanie, czyszczenie i konserwacja wkładki bębnekowej powinny odbywać się na zasadach określonych przez producenta wkładki.
- Elementy okucia ważne dla bezpieczeństwa należy regularnie sprawdzać pod względem zamocowania i stopnia zużycia! W razie potrzeby należy dokręcać wkręty mocujące, a uszkodzone elementy wymieniać.

- Aby zachować właściwości antykorozyjne elementów okucia, należy używać do czyszczenia jedynie neutralnych środków czyszczących, nie zawierających substancji ścierających.
- Pamiętaj! Zamek do drzwi ewakuacyjnych musi być raz do roku smarowany.
- Należy regularnie sprawdzać, czy klamka/ dźwignia uruchamiająca zamek jest prawidłowo osadzona, a następnie zmierzyć siłę potrzebną do otwarcia drzwi. Należy porównać wynik z wynikiem odnotowanym przy pierwszym uruchomieniu zamka, sprawdzając, czy się one znacząco nie różnią.

**UWAGA!****Patrz także załącznik nr 1!****1**Ważne
informacje**2**opis
produktu**3**Instrukcja
montażu**4**Konserwacja
i pielęgnacja**5**

Załącznik

1

2

3

4

5

Załącznik nr 1: Instrukcja konserwacji

WINKHAUS

Ważne informacje dotyczące konserwacji

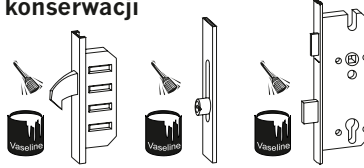

Elementy ruchome należy smarować smarem technicznym **raz w roku**. Okucia należy czyścić wyłącznie neutralnymi środkami nie zawierającymi substancji ściągających, aby nie pozbawiać okucia powłoki antykorozyjnej.

Uwaga: W przypadku niedotrzymania zasad konserwacji wyklucza się gwarancję na bezawaryjne funkcjonowanie zamka.

143 068 6 (Firma Winkhaus nie ponosi odpowiedzialności za ewentualne szkody powstałe na skutek przyklejenia lub usunięcia tej naklejki.)

Załącznik nr 2:

Wkładka bębnowa z niezależnym obrotem zabieraka $\pm 30^\circ$

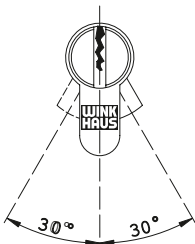
**Załącznik nr 3:**

Wymiary zamka trzypunktowego M2

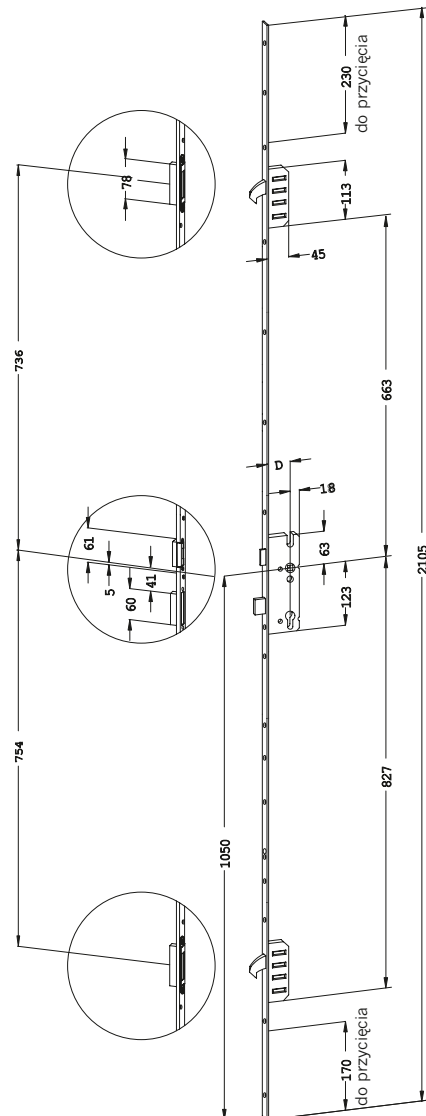















Załącznik nr 4: klamki FSB

Producent: Franz Schneider Brakel GmbH & Co, Nieheimer Straße 38, D-33034 Brakel



























- Klamki przedstawione poniżej (DO-Nr 20.3.01, 20.3.02) stanowią przykłady dopuszczonych do stosowania modeli klamek i gałek drzwiowych na szyldach i rozetach.
- Informacje dot. innych modeli można uzyskać bezpośrednio u producenta, np. na stronie internetowej www.fsb.de.
- Składając zamówienie na klamki, proszę podać rozstaw osi klamki do osi wkładki.

Klamki drzwiowe firmy FSB z atestem wg EN 179

DO 20.3.01			
	7616 14	7616 02	7616 10
	7623 12	7623 05	7623 40
	7670 12	7670 05	7670 40
	7688 14		
	7619 12 pr 7619 22 lw		
	7646 12	7646 05	7646 40
	7650 62	7650 05	7650 40
	7651 62	7651 05	7651 40
	7610 66		
	7611 66		
	7612 66		

Klamki na szerokich szyldach i klamki bezpieczne dostępne na zamówienie.

Klamki drzwiowe firmy FSB z atestem wg EN 179

DO 20.3.02					
	7616 25		0616 22		
	7623 25				0610 1864 pr 0610 1865 lw
	7670 25		0665 22		
	7688 25			0688 22	
	7619 25				0619 1864 pr 0619 1865 lw
	7646 25			0646 22	
	7650 25		0627 22		
	7651 25		0628 22		
	7610 25		0680 22		
	7611 25		0681 22		
	7612 25		0682 22		



Klamko-gałki z odsadzeniem i klamki na długich szyldach dostępne na zamówienie.

Załącznik nr 5: klamki Glutz

Producent: Glutz AG, Swiss Access Systems, Segetzstr. 13, 4502 Solothurn

- Poniższe propozycje są jedynie przykładami oferowanych przez firmę modeli. Pełna oferta znajduje się na stronie firmowej www.glutz.com.

Klamki drzwiowe p-poż. firmy Glutz z atestem wg EN 179

















DO-Nr. 20.21.01 i 20.21.02			
Stal szlachetna	Klamka z gałką		Klamka z gałką
Klamka na rozetach			
	klamka ze stali szlach. 5098 Olten		klamka ze stali szlach. 5154 Stockholm

Załącznik nr 6: klamki HOPPE

Producent: HOPPE AG, Havelstraße 31, D-35260 Stadtallendorf

- Klamki przedstawione poniżej to przykłady modeli klamek i gałek drzwiowych na sztydźle lub rozetach, dopuszczonych do stosowania w drzwiach zgodnych z EN 179.
- Informacje dotyczące innych modeli można uzyskać bezpośrednio u producenta, np. na stronie internetowej www.hoppe.de.

Klamki drzwiowe p-poż. firmy HOPPE z atestem wg EN 179

DO-Nr. 20.5.01			
Klamki ze stali szl.	Klamka z gałką		Klamka z gałką
Klamka na rozetach			
	FS-E58/42/42S/138F-SG		FS-E58/42/42S/1401F-SG
	FS-E50/42/42S/138F-SG		FS-E50/42/42S/1401F-SG
	FS-E58/42/42S/1410F-SG		
	FS-E50/42/42S/1410F-SG		
Klamka na krótkim sztydźle			
	FS-E58/353K/138F-SG		FS-E58/202K/138F-SG
	FS-E50/353K/138F-SG		FS-E50/202K/138F-SG
	FS-E58/353K/1401F-SG		FS-E58/202K/1401F-SG
	FS-E50/353K/1401F-SG		FS-E50/202K/1401F-SG
	FS-E58/353K/1410F-SG		
	FS-E50/353K/1410F-SG		
Klamka na długim sztydźle			
	FS-E58/353/138F-SG		FS-E58/353/1401F-SG
	FS-E50/353/138F-SG		FS-E50/353/1401F-SG
	FS-E58/353/1410F-SG		
	FS-E50/353/1410F-SG		
Klamki bezpieczne na krótkim sztydźle ES1			
	FS-E58/3332K ZA/353K/138F		FS-E58/3331K/353K/138F
	FS-E58/3332K ZA/353K/1401F		FS-E58/3331K/353K/1401F
	FS-E58/3332K ZA/353K/1410F		FS-E58/3331K/353K/1410F



DO-Nr. 20.5.01

Klamki ze stali szl.	Klamka z gałką	Klamka z gałką
----------------------	----------------	----------------

Sztyld bezpieczny ES1

	FS-E86G/3332 ZA/3330/138F		FS-E86G/3331/3330/138F
	FS-E86G/3332 ZA/3330/1401F		FS-E86G/3331/3330/1401F
	FS-E86G/3332 ZA/3330/1410F		FS-E86G/3331/3330/1410F

Sztyld bezpieczny ES2

	FS-E86G/3332 ZA/3330/138F		FS-E86G/3332 ZA/3330/1401F
	FS-E86G/3332 ZA/3330/1410F		

DO-Nr. 20.5.02

Klamki ze stali szl.	Klamka z gałką	Klamka z gałką
----------------------	----------------	----------------

Klamka drzwiowa

	FS-E58GF-1/55- RF/55S/138GF Mocowanie tulejką rozporową lub blachowkrętami		FS-E50G/55-RF/55S/138GF Mocowanie tulejką rozporową lub blachowkrętami
	FS-E58GF-1/55- RF/55S/138GF-1 Mocowanie tulejką rozporową lub blachowkrętami		FS-E58GF-1/55- RF/55S/1401GF-1 Mocowanie tulejką rozporową lub blachowkrętami
	FS-E50G/55-RF/55S/138GF-1 Mocowanie tulejką rozporową lub blachowkrętami		FS-E50G/55-RF/55S/1401GF-1 Mocowanie tulejką rozporową lub blachowkrętami

DO-Nr. 20.7.01







Klamki plastikowe	Klamka z gałką	Klamka z gałką
-------------------	----------------	----------------

Klamka na rozetach









	FS-K58/15/15S/138	
---	-------------------	--

Klamka na krótkim sztyldzie

	FS-K58/353K/138		FS-K58/202K/138
---	-----------------	---	-----------------

DO-Nr. 20.20.01			
Klamki aluminiowe	Klamka z gałką		Klamka z gałką
Klamka na rozetach			
	FS-58/42/42S/138F		FS-58/42/42S/1138F
Szydł bezpieczny ES2			
	FS-86G/3332 ZA/3330/138F		
Szydł bezpieczny z wewnętrzną rozetą ES1			
	FS-86G/3332 ZA/42/42S/138F		
DO-Nr. 20.20.02			
Klamki aluminiowe	Klamka z gałką		Klamka z gałką
Klamka drzwiowa			
	FS-76G/55-RF/55S/55S/55- RF/138GF		FS-50G/55-RF/55S/55S/55- RF/138GF

Klamki dymoszczelne firmy HOPPE z atestem wg EN 179

DO-Nr. 20.5.02 - RD			
Klamki ze stali szl.	Klamka z gałką		Klamka z gałką
Klamka dymoszczelna – szydł wąski			
	RD-E86G/3357N/3357N- RF/138GZ		
Klamka dymoszczelna – szydł wąski bezpieczny ES1			
	RD-E86G/3359 ZA/3357- RF/138GZ		RD-E86G/3358/3357- RF/138GZ
DO-Nr. 20.20.02 - RD			
Klamki aluminiowe	Klamka z gałką		Klamka z gałką
Klamka dymoszczelna – szydł wąski			
	RD-86G/3357N/3357N/138L		RD- 86G/3357N/3357N/138GF
Klamka dymoszczelna – szydł wąski bezpieczny ES1			
	RD-86G/3359 ZA/3357N/138L		RD-86G/3358/3357N/138L
	RD-86G/3359 ZA/3357N/138GF		RD-86G/3358/3357N/138GF

1
Ważne
informacje

2
opis
produktu

3
Instrukcja
montażu

4
Konserwacja
i pielęgnacja

5
Załącznik

Wkładka bębnowa z niezależnym obrotem zabieraka i wkładka elektroniczna

1

Listę wkładek bębnowych z niezależnym obrotem zabieraka i wkładek elektronicznych znaleźć można na stronie internetowej:

2

www.winkhaus.de/Freilaufzylinder-Liste

3**4****5**

Deklaracja zgodności WE

EC-Declaration of Conformity

Nazwa wyrobu:

Zamki drzwiowe wielopunktowe panicLock

wersja: zamek do drzwi ewakuacyjnych

STV-AP 179 (panicLock M 179)
STV-AP 179 AV2OR (panicLock AV2OR 179)
STV-AP BM 179 (panicLock BM 179)

Niniejszym poświadczam się, że wyrób jest zgodny z postanowieniami dyrektywy zgodności prawodawstwa państw członkowskich. Ocenę przeprowadzono na podstawie normy:

EN 179: 2008-04

Niniejsza deklaracja wystawiona została dla producenta:

Aug. Winkhaus GmbH & Co. KG
Berkeser Str. 6
D-98617 Meiningen

wydana przez:

Meiningen, den 23.07.2010



.....
Per procura. Dr. Warnow
Zajmowane stanowisko: dyrektor techniczny

1
Ważne
informacje

2
opis
produktu

3
Instrukcja
montażu

4
Konserwacja
i pielęgnacja

5
Anhang

Winkhaus Polska Beteiligungs
spółka z ograniczoną odpowiedzialnością sp.k.

ul. Przemysłowa 1
PL-64 130 Rydzyna
T +48 (0) 65 52 55 700
F +48 (0) 65 52 55 800

www.winkhaus.pl
winkhaus@winkhaus.com.pl